

## ضمیمه ب

### بازیچه‌های را که شما ساخته می‌توانید

بازیچه‌های که برای انکشاف دادن استفاده از دست‌ها و حس لامسه کمک می‌کنند



می‌توانید مهره‌ها و زنجیرها را از میوه‌های وحشی و خسته جات بسازید.



وقتی کنترل دست‌ها در طفل  
بیشتر انکشاف نماید،  
او می‌تواند زنجیرها و

گل‌بندها را با  
کشیدن مهره‌ها در  
یک تار، بسازد.

طفل می‌تواند با داخل کردن و خارج  
نمودن خسته‌ها و دانه‌ها در یک  
ظرف، بازی کند.

بعدتر می‌تواند انواع مختلف آنها  
را از یکدیگر تفریق کند



برای طفل، یک حلقه از مهره‌ها را  
در جانی آویزان کنید که بتواند به  
آن رسیده و دست بزند.

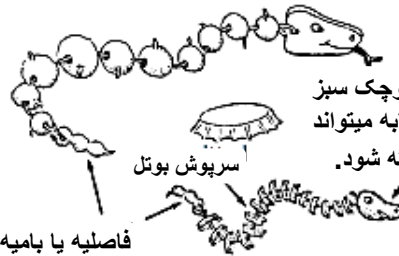

بیکدانه "ام" کوچک سبز  
یا هر چیز مشابه می‌تواند  
در نظر گرفته شود.

فاصلیه یا بامیه،  
دم مار را ساخته  
می‌تواند

می‌تواند از به تار  
کشیدن خسته‌ها، میوه  
ها، سرپوش بوتل و یا  
ترکیب چیزهای دیگر،  
"مار" ساخته شود.

با استفاده از تصورات  
خود، شما و طفل تان  
می‌توانید هر نوع حیوانی را  
ساخته و برای سرگرمی  
با آن‌ها داشته باشید.

ساختن بدن از یک دانه  
ناژو یا چیز دیگری که به  
دسترس باشد.

خارپشتک

سر خارپشتک  
از زردک یا  
هر چیز دیگر

پاها از یک  
شاخه درخت یا چیز دیگری



## جرنگانه و دیگر بازیچه‌های صدا دار

### جرنگانه‌های ساخته شده از کدو

ابتدا یک کدوی کوچک را پیدا کنید.

در قسمت ساقه آن یک سوراخ مدور بسازید و داخل آنرا تخلیه کرده، بگذارید که خشک گردد.

۲ یا ۳ دانه سنگریزه، خسته یا چیز دیگری را داخل آن نمایید.

یک چوب را به اندازه سوراخ کدو پیدا کنید. اگر سوراخ بزرگ بود این قسمت چوب را نازک سازید.

چوب را به کدو سرش کنید.

اینجا را سرش بزنید

با رنگ‌های روشن آنرا رنگ کنید.

برای اینکه قویتر شده و مقبول تر بنظر رسد، سرش را با پوره اره مخلوط کرده و این قسمت را پر کنید. زمانیکه خشک شد، اثر لشم سازید.

### جرنگانه‌های ساخته شده از بوتل پلاستیکی

یک بوتل پلاستیکی شفاف

حلقه قطع شده از بوتل پلاستیکی، چوب بمبو، یا هر چیز دیگری

دسته چوبی

حلقه میتواند توسط تریشه های تکه ویا تیوب پاپسکل پوشانیده شود، تا آسانتر گرفته شده بتواند.

قطعه های بریده شده از پلاستیک های رنگارنگ، سنگ های رنگه، خسته‌ها و غیره

### جرنگانه ساخته شده از شاخ گاو

تراش نمودن و منظم ساختن نهایت درشت آن

گذاشتن یک کاغذ دبل ویا پلک چوبی بداخل آن

سنگریزه ها

بعد بستن آن با مخلوط پوره اره و سرش سفید ویا با پلاستر گچی

سرش پوره اره سطح آنرا لشم کرده و بگذارید تا خشک گردد.

## نظریات در مورد ساختن آله‌های موسیقی خانگی

سروپوش بوتل

زنغوله

سروپوش بوتل

زنغوله

دایره زنگ دار

دو دانه چوب

کدوگک‌ها که در آن تخم های شان موجود است

سنتور

تخته‌های چوبی سست و متحرک

قاشقک‌های چوبی که بهم خورده و تولید صدا می‌کنند

### جرنگانه‌های نرم

قطی ویا زنگوله‌ها را داخل مکعب تکه‌ای نمایید و آن را با تریشه‌های بوریا یا الیاف دیگری پر کنید. و سر آن را محکم بدوزید.



الیاف نباتات وحشی.

آنرا به شکل مکعب بدوزید و چپه راسته کنید.

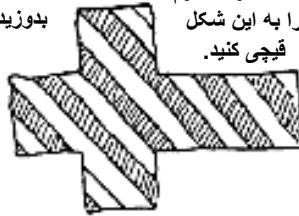

یک تکه رنگه نرم را به این شکل قیچی کنید.

... ویا ۲ دانه زنگوله را بگیرید.



یک قطی یا بوتل کوچک را که داخل آن یک سنگ باشد، بگیرید

### جرنگانه‌های گدی مانند

روی آنرا رسم کرده ویا بدوزید



زنگوله‌های کوچک ویا جرنگانه را داخل آن کرده و آنرا با پنبه، پشم، پر ویا اسفنج پر کرده و سوراخ آنرا بدوزید.

آنرا چپه راسته کنید



در اینجا یک سوراخ کوچک بگذارید

کناره‌های هر دو تکه را باهم بدوزید.



روی دو پارچه تکه روی هم گذاشته شده یک گدی رسم کرده و آنرا قیچی کنید.

### جرنگانه‌های بشکل توپ

پارچه‌ها را باهم بدوزید و یک سوراخ کوچک در آن بگذارید، بعد آن را چپه راسته کرده و آن را با مواد نرم پر کنید...

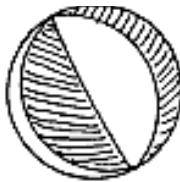

... و ۳ پارچه را به رنگ دیگری قطع کنید...



۳ پارچه را به یک رنگ قطع کنید...



### جرنگانه‌های بشکل حیوانات

به عین ترتیب بالائی می‌توانید این‌ها را بسازید.

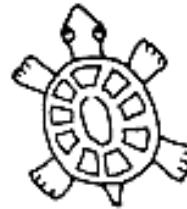

### غلطک‌های از چوب بمبو

از اینجا قطع کنید

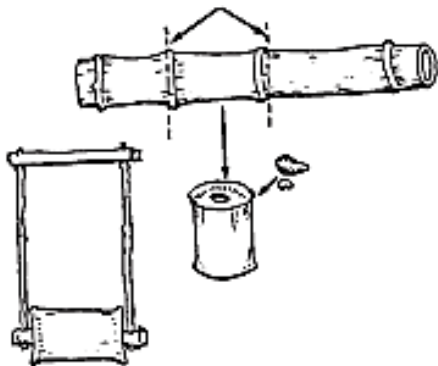

سرپوش‌های بوتل، سنگریزه‌ها و غیره را داخل آن بیاندازید



### غلطک‌های صدا دار

در سر وزیر قطی سوراخ‌هایی ایجاد کنید.



حلقه یک سیم محکم را از سوراخ قطی بگذرانید، طوری‌که گره آن در داخل بماند

## بازی‌های که میخ‌های چوبی یا کنده‌ها در سوراخ‌های متناسب آن جابجا می‌گردد

این بازی‌ها کمک می‌نمایند تا کنترل دست‌ها و هم‌آهنگی دست و چشم بهتر انکشاف یابد. اینها همچنان به طفل کمک می‌نمایند تا در مورد مقایسه نمودن اندازه‌ها، شکل‌ها و رنگ‌ها بیاموزد.

ویا قالب از گچ یا از گل بسازید. طوری که در یک قالب میخ‌های چوبی را به اندازه‌های مختلف منظم بگذارید، بعد اطراف آن را گچ بریزید و یا با گل پر کنید



و بگذارید که خشک گردد. بعد میخ‌های چوبی را بردارید و به این صورت قالب تهیه می‌شود.

در یک کنده چوب سوراخ‌هایی به اندازه‌های مختلف ساخته و میخ‌های چوبی را به اندازه هر سوراخ از شاخه‌ها اره کنید



ویا شما می‌توانید در یک کارک سوراخ‌هایی ایجاد کنید و یک کاغذ کاک محکم را روی آن سرش کنید.



به عوض میخ‌های چوبی می‌توانید از بوتل‌ها، توتنه‌های پایپ، بولت‌ها و یا هر چیزی که دارید استفاده کنید.



### مفکوره‌های دیگر

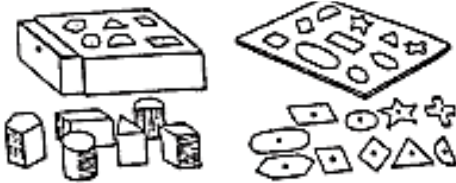

همچنان بازی‌هایی بسازید که جهت انکشاف حرکات چرخشی در دست‌ها و بند دست‌های طفل کمک نماید.



### ساختن اشکال مختلف برای میخ چوبی

با اینها، اطفال مقایسه نمودن رنگ‌ها، اشکال و اندازه‌ها را یاد می‌گیرند.

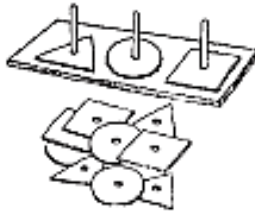

### ساختن قطعات برای اعمار یک برج روی یک میخ چوبی

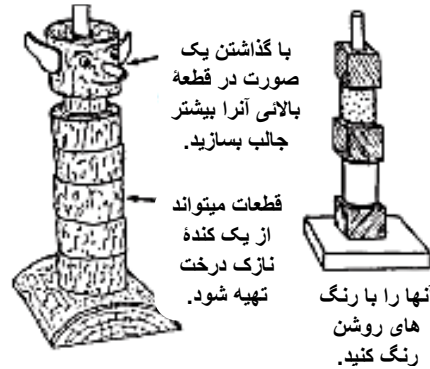

با گذاشتن یک صورت در قطعه بالایی آنرا بیشتر جالب بسازید.

قطعات می‌تواند از یک کنده نازک درخت تهیه شود.

آنها را با رنگ‌های روشن رنگ کنید.

### اعمار ساختمان‌ها با قطعات

از چوب، گل و یا لایه‌های کارک ساخته شده می‌توانید

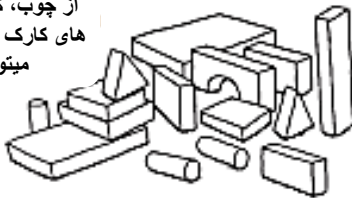

### ساختن موتورک از کدو



از دانه‌های لوبیا برای تزئین استفاده کنید

تار برای کش کردن